



navarro aubanell
mobiliari

catálogo nº208
CONJUNTO DESCANSO



NUEVOS MATERIALES



TELA DAMASTRETCH

Tejido exclusivo Damastretch (R). Composición con poliéster y viscosa natural que absorbe la humedad y es transpirable y fresco. Es un tejido elástico y por lo tanto se adapta al cuerpo perfectamente en cada zona de presión. Lleva tratamiento ignífugo según normativa 597/1 o 597/2 aplicado sobre baño.



TELA DAMASCO

Tejido exclusivo Damasco. Fabricado con poliéster y polipropileno. Tratamiento ignífugo según normativa 597/1 o 597/2 aplicado directamente al hilo.



TELA DAMASCO SANITIZED

Tejido exclusivo Damasco. Fabricado con poliéster y polipropileno. Tratamiento ignífugo según normativa 597/1 o 597/2 aplicado directamente al hilo. Tratamiento repelente de ácaros y chinches. Es una solución repelente (no insecticida) que es segura en humanos, eco-amigable, fácil de aplicar y con alta eficacia y durabilidad.



Para otras opciones o tratamientos en tejidos, consultar disponibilidad

NUESTRAS MATERIAS PRIMAS CUMPLEN LOS SIGUIENTES CERTIFICADO:



CERTIFICADO CARCASA MUELLE BONELL



CERTIFICADO CARCASA MUELLE ENSACADO

Propiedades	Unidad	Valor	Norma	Clase
Resistencia a la tracción	N/5cm	100	EN 12127	1
Resistencia a la rotura	N/5cm	100	EN 12127	1
Resistencia a la abrasión	mg/100cm²	100	EN 12127	1
Resistencia a la tracción	N/5cm	100	EN 12127	1
Resistencia a la rotura	N/5cm	100	EN 12127	1
Resistencia a la abrasión	mg/100cm²	100	EN 12127	1
Resistencia a la tracción	N/5cm	100	EN 12127	1
Resistencia a la rotura	N/5cm	100	EN 12127	1
Resistencia a la abrasión	mg/100cm²	100	EN 12127	1

CERTIFICADO ESPUMA HR



CERTIFICADO DAMASCO IGNIFUGO / TRATAMIENTO ANTICHINCHES - SANITIZED (CITEVE)



CERTIFICADO TEJIDO TRAZAS / ALOE IGNIFUGO



GRAN PARIS TOP

MUELLE ENSACADO



V4 (2+2)



8

FIRMEZA SUPERIOR



CARCASA MULTIZONAL CON 5 ZONAS DE DESCANSO



TEJIDO STRETCH
TACTO SUAVE
ALTO GRAMAJE



TRANSPIRABILIDAD



AIREADORES DE
VENTILACIÓN



REFUERZO Y PROTECCIÓN PERIMETRAL
DE CARCASA CON SISTEMA MAX-EXTREME
FOAM EN LOS 4 LATERALES Y VARILLA EN
CONTORNO

28-29

ALTURA TOTAL



CARCASA DE MUELLES ENSACADOS
INDEPENDIENTES, REFORZADOS Y
ACERADOS Y 5 ZONAS DE
DESCANSO

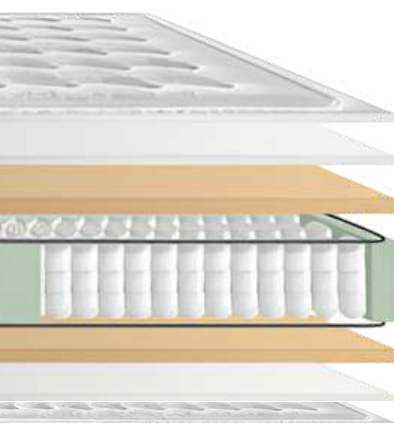

1. Tejido stretch ignífugo, tacto suave
2. Acolchado de fibra atérmica natural transpirable + 20mm de viscoelástica memory foam con partículas de gel
3. Capa de 25mm de goma 25kg firmeza superior
4. Carcasa muelle ensacado independiente + refuerzo de goma perimetral 30kg extra dura + 30mm goma 23kg dura por cada lado
3. Capa de 25mm de goma 25kg firmeza superior
2. Acolchado de fibra atérmica natural transpirable + 20mm de viscoelástica memory foam
1. Tejido stretch ignífugo, tacto suave

VISCOELÁSTICA CON PARTICULAS
DE GEL REGULADORAS DE
TEMPERATURA



El colchón GRAN PARÍS TOP MUELLE ENSACADO combina el confort de la viscolástica+HR con la firmeza y transpiración de una carcasa de muelles independientes. Con una altura de 28-29cm, acolchado con tejido ignífugo Stretch tacto suave.

Consta de una capa de viscolástica memory foam de 20mm de grueso a cada lado.

El núcleo del colchón va compuesto por una capa de 25mm de goma de 25kg de una firmeza superior por cada lado y un interior con una carcasa de multimuelles independientes embolsados individualmente y que nos permite disfrutar de la perfecta ecuación de firmeza, confort y transpiración.

Para una mayor firmeza, la carcasa de muelles ensacados lleva un refuerzo perimetral de 100mm de grueso y 170mm de altura con una densidad de 30kg y dureza extra firme de 7kpa.

La platabanda va a juego del tejido del colchón, acolchada con fibras atérmicas de 150gr.

También lleva 4 aireadores.

GRAN PARÍS TOP VISCO



V4 (2+2)



8

FIRMEZA SUPERIOR

28-29

ALTURA TOTAL



TRANSPIRABILIDAD



AIREADORES DE VENTILACIÓN



PLATABANDA ADAMASCADA CON AIREADORES

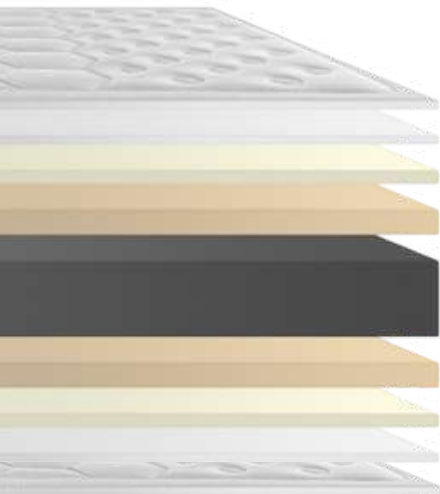

1. Tejido stretch ignífugo
2. Acolchado de fibra atérmica natural transpirable + 20mm de viscoelástica memory foam con partículas de gel
3. Capa de 25mm de goma 25kg firmeza superior
4. Capa (30mm) HR hipersoft máximo confort
5. Núcleo (17cm) HR 28KG máxima firmeza
4. Capa (30mm) HR hipersoft máximo confort
3. Capa de 25mm de goma 25kg firmeza superior
2. Acolchado de fibra atérmica natural transpirable + 20mm de viscoelástica memory foam
1. Tejido stretch ignífugo



VISCOELÁSTICA CON PARTICULAS DE GEL REGULADORAS DE TEMPERATURA

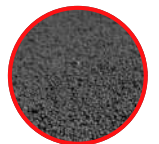

HR 28kg

El colchón GRAN PARÍS TOP VISCO combina el confort de la viscolástica+HR con la firmeza y transpiración de un núcleo firme de HR de 28kg. Con una altura de 28-29cm Acolchado con tejido ignífugo Stretch tacto suave.

Consta de una capa de viscolástica memory foam de 20mm de grueso a cada lado.

El núcleo del colchón está compuesto por goma de 28kg super firme envuelto por 30mm por cada lado con goma hiper suave, proporcionando una perfecta combinación de confort y firmeza.

La platabanda va a juego del tejido del colchón, acolchada con fibras atérmicas de 150gr. También lleva 4 aireadores.

PARÍS



DETALLE PLATABANDA



V4 (2+2)

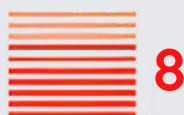

FIRMEZA SUPERIOR



ALTURA TOTAL



TRANSPIRABILIDAD



AIREADORES DE VENTILACIÓN



PLATABANDA ADAMASCADA CON AIREADORES

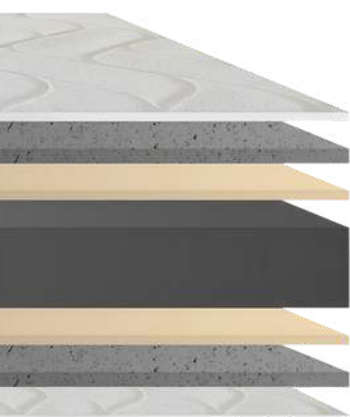

1. Tejido adamascado ignífugo
2. Acolchado de fibra atérmica
3. Capa (20mm) de viscoelástica
4. Núcleo (20cm) HR 28kg máxima firmeza
3. Capa (20mm) de viscoelástica
2. Acolchado de fibra atérmica
1. Tejido adamascado ignífugo

El colchón PARÍS es un colchón moderno de última generación, combinando viscolástica + HR. Acolchado con tejido adamascado ignífugo .

Consta de una capa de viscolástica memory foam de 20mm de grueso a cada lado+ fibras atérmicas de 130gr.

El núcleo del colchón está compuesto por goma firme de 28kg y mide 20cm de grueso.

La platabanda va a juego del tejido del colchón, acolchada con fibras atérmicas de 150gr.

También lleva 4 aireadores.

PETIT PARÍS



DETALLE
PLATABANDA



V4 (2+2)



FIRMEZA SUPERIOR

8



ALTURA TOTAL



TRANSPIRABILIDAD



AIREADORES DE
VENTILACIÓN



PLATABANDA ADAMASCADA
CON AIREADORES

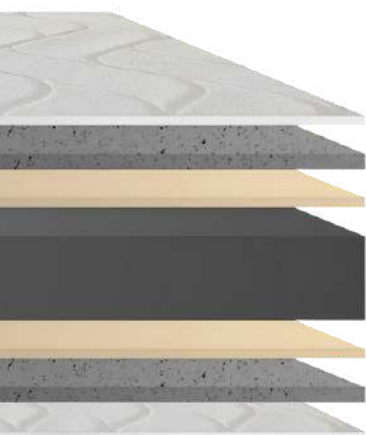

1. Tejido adamascado ignífugo
2. Acolchado de fibra atérmica
3. Capa (20mm) de viscoelástica
4. Núcleo (15cm) HR 28kg máxima firmeza
3. Capa (20mm) de viscoelástica
2. Acolchado de fibra atérmica
1. Tejido adamascado ignífugo

El colchón PETIT PARÍS reúne las mismas características que el colchón PARIS, pero su núcleo es más delgado, optimo para camas que necesiten que el colchón sea menos grueso sin perder comodidad.

Acolchado con tejido adamascado ignífugo .

Consta de una capa de viscolástica memory foam de 20mm de grueso a cada lado+ fibras atérmicas de 130gr

El núcleo del colchón está compuesto por goma firme de 28kg y mide 15cm de grueso.

La platabanda va a juego del tejido del colchón, acolchada con fibras atérmicas de 150gr.

También lleva 4 aireadores.

CÁMPING 21

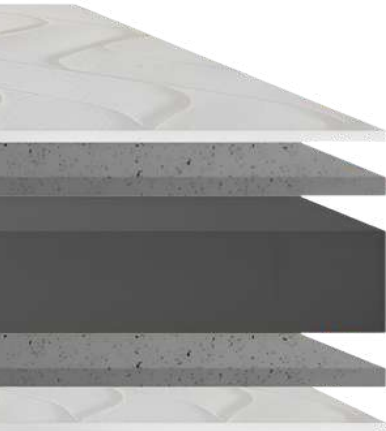

1. Tejido adamascado ignífugo
2. Acolchado de fibra atérmica
3. Núcleo HR 28kg máxima firmeza
2. Acolchado de fibra atérmica
1. Tejido adamascado ignífugo

 V4 (2+2)	 FIRMEZA SUPERIOR 8	 ALTURA TOTAL 21
 TRANSPIRABILIDAD 10	 AIREADORES DE VENTILACIÓN	 PLATABANDA ADAMASCADA CON AIREADORES

DETALLE PLATABANDA



CÁMPING 18

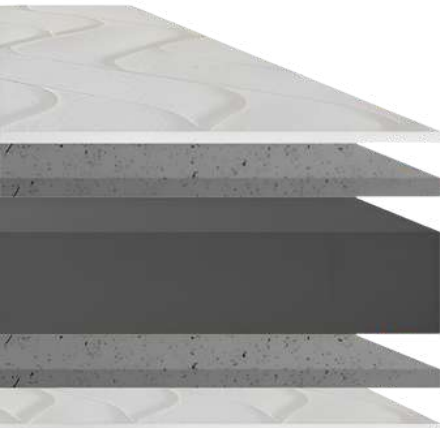

1. Tejido adamascado ignífugo
2. Acolchado de fibra atérmica
3. Núcleo HR 28kg máxima firmeza
2. Acolchado de fibra atérmica
1. Tejido adamascado ignífugo

 V4 (2+2)	 FIRMEZA SUPERIOR 8	 ALTURA TOTAL 18
 TRANSPIRABILIDAD 10	 AIREADORES DE VENTILACIÓN	 PLATABANDA ADAMASCADA CON AIREADORES

DETALLE PLATABANDA



CANAPÉ METÁLICO

15/20



ESTRUCTURA METÁLICA



AIREADORES DE VENTILACIÓN

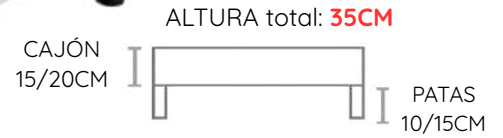

*BANDA DISPONIBLE EN TEJIDO IGUAL AL COLCHÓN O POLIPIEL IGNÍFUGO

GRAN BASE 100

ALTURA ESTRUCTURA: **9CM**



5 BARRAS TRANSVERSALES



ESTRUCTURA CERCO 40X30



AIREADORES DE VENTILACIÓN

OPCIONES:



BASE PARTIDA

*BANDA DISPONIBLE EN TEJIDO IGUAL AL COLCHÓN O POLIPIEL IGNÍFUGO

BASE 70 (40X30) 5 BARRAS

ALTURA ESTRUCTURA: **5CM**



5 BARRAS TRANSVERSALES



ESTRUCTURA CERCO 40X30

OPCIONES:



BASE PARTIDA

CARACTERÍSTICAS Y OPCIONES BASES TAPIZADAS

TODAS NUESTRAS BASES/TAPAS LLEVAN AGUJEROS DE VENTILACIÓN. **DE SERIE**



4 AIREADORES **DE SERIE**



PLETINA UNIÓN BAJA



CERCO 40X30 CON RADIO. COLCHÓN DE SERIE CON NUESTRAS BASES Y TAPAS



SISTEMA DE ELEVACIÓN

FACILITA LAS TAREAS DE LIMPIEZA Y ORDEN EN HABITACIONES DE HOTEL



ALTURA COLCHÓN
EN REPOSO: 37cm



ALTURA COLCHÓN
EN ELEVADO: 69cm



BASTIDOR INTERIOR
30x20



SISTEMA DE APERTURA FÁCIL
GRACIAS A BOMBÍN DE GAS



SUJECIÓN PARA 4 TORNILLOS
10x20

CANGURO TAPIZADO



CANGURO SOMIER 40x30



DOBLE BARRA CENTRAL DE REFUERZO



LÁMINA VAPORIZADA CHOPO-FLEX DE 180 CON PAPEL ESTRUCTURADO ANTI-DESIZANTE



APERTURA FÁCIL CON MUELLE AUTOMÁTICO



PATA EXTERIOR EN FORMA DE "U" ATORNILLADA

SUPERIOR

PREPARADA PARA BASTIDOR SOMIER DE 40x30
SIRVE PARA LARGO DE 180, 190 Y 200cm
PLETINA DE REFUERZO PARA EVITAR EL VUELCO DEL SOMIER
ALTURA DE APOYO DEL COLCHÓN 36cm

INTERIOR

PREPARADA PARA BASTIDOR SOMIER DE 40x30
SIRVE PARA LARGO DE 180, 190 Y 200cm
APERTURA FÁCIL CON MUELLE AUTOMÁTICO
HUECO INTERIOR DEL COLCHÓN 22cm
ALTURA DEL APOYO DEL COLCHÓN CERRADO 20cm
ALTURA DEL APOYO DEL COLCHÓN ABIERTO 36cm

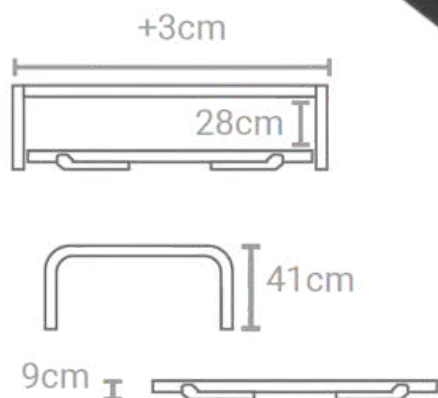

MOTOR CONFORT

OPCIONES ADICIONALES



JUEGO DE 4 PORTERÍAS.
SUJETA-COLCHÓN



MANDO INALÁMBRICO



APP BLUETOOTH GRATUITA



MOTOR GARANTIZADO
REFORZADO DE 4500
NEWTON



CERCO EXTERIOR 60x20
ACERADO. BASTIDOR
INTERNO REFORZADO



SISTEMA DE RÓTULA DE
SUSPENSIÓN CAUCHO
ELÁSTICO DE ALTA CALIDAD
Y SILENCIOSO



MOTOR 5 PLANOS DE
MOVIMIENTO CON SISTEMA
SILENCIOSO DE ELEVACIÓN



LÁMINA EN LOS EXTREMOS
VAPORIZADA SUPER-ANCHA
MECANIZADA QUE EVITA LA
CAÍDA DEL COLCHÓN



EN MEDIDAS SUPERIORES A 105
INCORPORA DOBLE LECHO
CON REFUERZO DE BARRA
LATERAL

SOMIER LÁMINAS



TUBO 40X30 ACERADO

EN MEDIDAS SUPERIORES A 100: DOBLE CUERPO
DE LÁMINAS CON REFUERZO DE BARRA CENTRAL

PLETINA DE 45x5mm ROSCADA A MÉTRICA
10 PARA PATA REDONDA DE 50mm

LÁMINA VAPORIZADA DE ABEDUL DE 120 CON
PAPEL ANTI-DESIZANTE



DETALLE PLETINA 50x65x5 SOLDADA



CAMA HOSPITALARIA-GERIATRÍA

- ALTURA CAMA LECANTADA: 85CM
- ALTURA CAMA BAJADA: 40CM
- SI INCLUYE CABECERO Y PIECERO: +70CM



ESTRUCTURA EXTERIOR
TUBO ACERADO 50x20x1,5



ESTRUCTURA INTERIOR
TUBO ACERADO 25x25x1,5



LÁMINA ABEDUL UNA CARA
PAPEL ESTRUCTURADO



MOTOR DE ELEVACIÓN SILENCIOSO
CON PILA DE SEGURIDAD



PATAS EN GORMA DE H DE
REFUERZO ALTURA 35cm

COLCHÓN GERIATRÍA



NÚCLEO NEXUS
BAMBOO 20



FUNDA ESPECIAL TRANSPIRABLE E
IMPERMEABLE

SOMIER GERIATRÍA

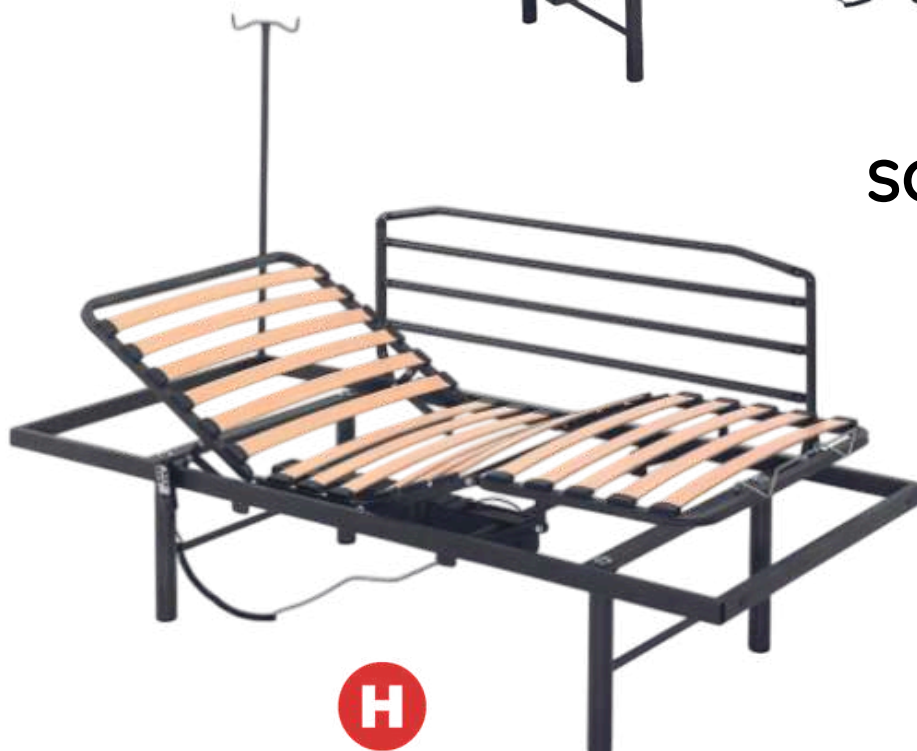

PATAS EN GORMA DE H DE
REFUERZO ALTURA 35cm



ESTRUCTURA EXTERIOR
TUBO ACERADO 50x20x1,5



ESTRUCTURA INTERIOR
TUBO ACERADO 25x25x1,5



MOTOR DE ELEVACIÓN SILENCIOSO
CON PILA DE SEGURIDAD



LÁMINA ABEDUL UNA CARA
PAPEL ESTRUCTURADO

DUET ECO



ESTRUCTURA EXTERIOR
TUBO ACERADO 30x30



SOMIER ESTRUCTURA DE
30x30x1,2



ESCALERILLA Y QUITAMIEDO
DE PROTECCIÓN

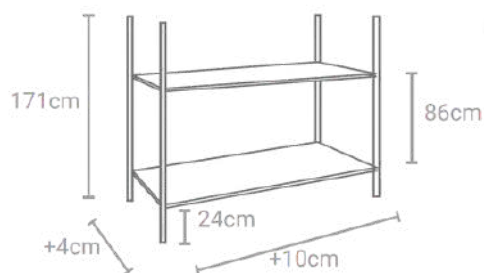

CUNA PLEGABLE



- CUNA PLEGABLE CON RUEDAS
- FÁCIL MONTAJE
- INCLUYE BOLSA DE TRANSPORTE Y COLCHÓN LAMINADO
- PLEGABLE Y CON RUEDAS PARA SU FÁCIL TRANSPORTE
- EMPUJE SILENCIOSO
- RÁPIDA LIMPIEZA CON UN PAÑO HÚMEDO
- SIN BORDES AFILADOS

ALMOHADA CUNA



ALMOHADA CUNA DE FIBRA

PROTECTOR CUNA



PROTECTOR COLCHÓN CUNA IMPERMEABLE

ALMOHADAS

VISCO-CARBONO

- NÚCLEO VISCOCARBONO HD
- FIRMEZA ELEVADA
- TEJIDO MICROQUILT SOFT TOUCH
- FUNDA INTERIOR 100% POLIÉSTER
- FUNDA CARBONO ANTI-ESTRÉS
- SOPORTE ESTABLE PARA CUELLO Y CABEZA
- ELIMINA OLORES Y ELECTRICIDAD ESTÁTICA
- FUNDA EXTERIOR DESENFUNDABLE Y LAVABLE 40°



TERMO FRESH

- NÚCLEO VISCO SOJA HD
- FIRMEZA INTERMEDIA
- ADAPTACIÓN EQUILIBRADA
- EXTRACTO DE ACEITE DE SOJA NATURAL
- TEJIDO EXTERIOR MICROQUILT SOFT TOUCH
- FUNDA INTERIOR 100% POLIÉSTER
- FUNDA EXTERIOR DESENFUNDABLE LAVABLE 40°

EUROLÁSTIC

- NÚCLEO VISCOELÁSTICA Y FIBRA HUECA SILICONADA
- FIRMEZA MEDIA
- FUNDA INTERIOR 100% POLIÉSTER
- TEJIDO STRETCH LUREX CON HILO DE PLATA
- FUNDA EXTERIOR DESENFUNDABLE Y LAVABLE



TACTO PLUMA XL

- NÚCLEO DE FIBRA HUEVA SILICONADA
- RELLENO EXTRA PARA MÁS VOLUMEN
- FIRMEZA MEDIA/ALTA
- TEJIDO POLIÉSTER ALGODÓN ANTIÁCAROS
- HIPOALERGÉNICA Y TRANSPIRABLE
- FUNDA INTERIOR DE PROTECCIÓN
- DESENFUNDABLE Y LAVABLE

SOFÁ CAMA MARINA



- SISTEMA DE APERTURA ITALIANO
- ARMAZÓN DE MADERA DE PINO Y TABLERO DE PARTÍCULAS RECUBIERTO DE ESPUMA PUR DE VARIAS DENSIDADES
- MECANISMO INTERNO METÁLICO ANTIOXIDANTE PINTADO EPOXI ACABADO CON RESINA
- SOMIER METÁLICO DE MALLA ELECTROSOLDADA, UNIDO CON MUELLES AL MECANISMO Y CINCHAS ELÁSTICAS EN LA ZONA DEL ASIENTO PARA UNA CORRECTA SUSPENSIÓN EN AMBAS ZONAS
- ALMOHADAS TOTALMENTE DESENFUNDABLES
- ALMOHADAS DE ASIENTO DE ESPUMA PUR 30kg m³ SUAVE RECUBIERTAS DE FIBRA DE POLIÉSTER TERMOLIGADA
- ALMOHADAS DE RESPALDO RELLENO 100% DE FIBRA HUECA SILICONADA
- TOTALMENTE DESMONTABLE
- PATAS DE PLÁSTICO NEGRO
- ALTURA DE PATA 5cm

	ALTO	ANCHO CON BRAZO 10cm	FONDO	ALTURA ASIENTO	FONDO CAMA ABIERTA	CAMA ÚTIL
Sofá cama 80	90	120	103	41	220	80x200
Sofá cama 100	90	140	103	41	220	100x200
Sofá cama 120	90	160	103	41	220	120x200
Sofá cama 140	90	180	103	41	220	140x200
Sofá cama 160	90	200	103	41	220	160x200

SISTEMA ELEVACIÓN ITALIANA



*GEMELOS: CONSULTAR MEDIDA DE LA ANCHURA TOTAL SEGÚN LA MEDIDA DE LA CAMA

OPCIONAL:
ELEVADOR CON RUEDAS
(SISTEMA DESPLAZAMIENTO)

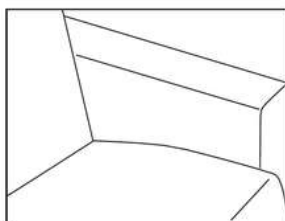

1

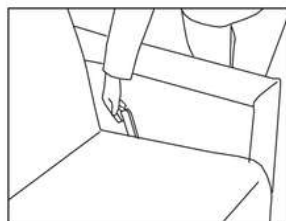

2

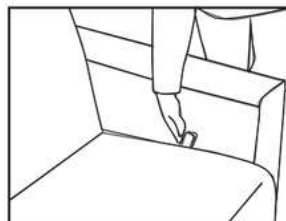

3

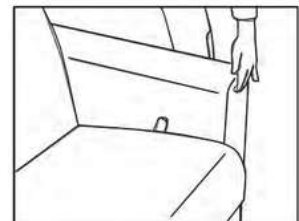

SOFÁ CAMA FLOR

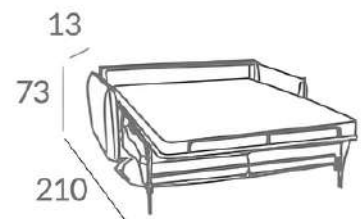
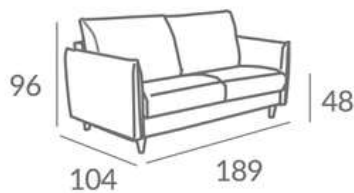

- SISTEMA DE APERTURA ITALIANO
- ARMAZÓN DE MADERA DE PINO Y TABLERO DE PARTÍCULAS RECUBIERTO DE ESPUMA PUR DE VARIAS DENSIDADES
- MECANISMO INTERNO METÁLICO ANTIOXIDANTE PINTADO EPOXI
- SOMIER METÁLICO DE MALLA ELECTROSOLDADA, UNIDO CON MUELLES AL MECANISMO Y CINCHAS ELÁSTICAS EN LA ZONA DEL ASIENTO PARA UNA CORRECTA SUSPENSIÓN EN AMBAS ZONAS
- ALMOHADAS TOTALMENTE DESENFUNDABLES
- ALMOHADAS DE ASIENTO DE ESPUMA PUR 30kg/m³ SUAVE RECUBIERTAS DE FIBRA DE POLIÉSTER TERMOLIGADA
- ALMOHADAS DE RESPALDO RELLENO 100% DE FIBRA HUECA SILICONADA
- TOTALMENTE DESMONTABLE
- PATAS DE MADERA LACADA EN COLOR ROBLE O NEGRO
- ALTURA DE PATA 13cm
- COLCHÓN DE 14cm DE ALTURA

SOFÁ CAMA RAQUEL

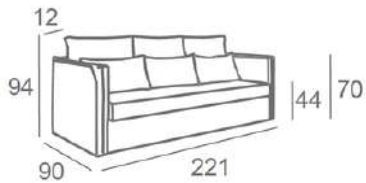

**CON SISTEMA
DE APERTURA
ATOMÁTICO**



- ARMAZÓN DE MADERA DE PINO Y TABLERO DE PARTÍCULAS RECUBIERTO DE ESPUMA PUR DE VARIAS DENSIDADES
- SOMIER METÁLICO PINTADO EPOXI ANTIÓXIDO DE MALLA ELECTROSOLDADA
- ALMOHADAS TOTALMENTE DESENFUNDABLES
- ALMOHADAS DE ASIENTO (COLCHÓN SUPERIOR) DE ESPUMA PUR 28kg/m³ SUAVE RECUBIERTAS DE FIBRA DE POLIÉSTER TERMOLIGADA
- COLCHÓN INFERIOR DE ESPUMA PUR 28kg/m³
- ALMOHADAS DE RESPLADO RELLENO 100% DE FIBRA HUECA SILICONADA
- PATAS DE PLÁSTICO INYECTADO EN COLOR NEGRO
- ALTURA DE PATA 3,5cm

FABRICACIÓN Y ASESORAMIENTO

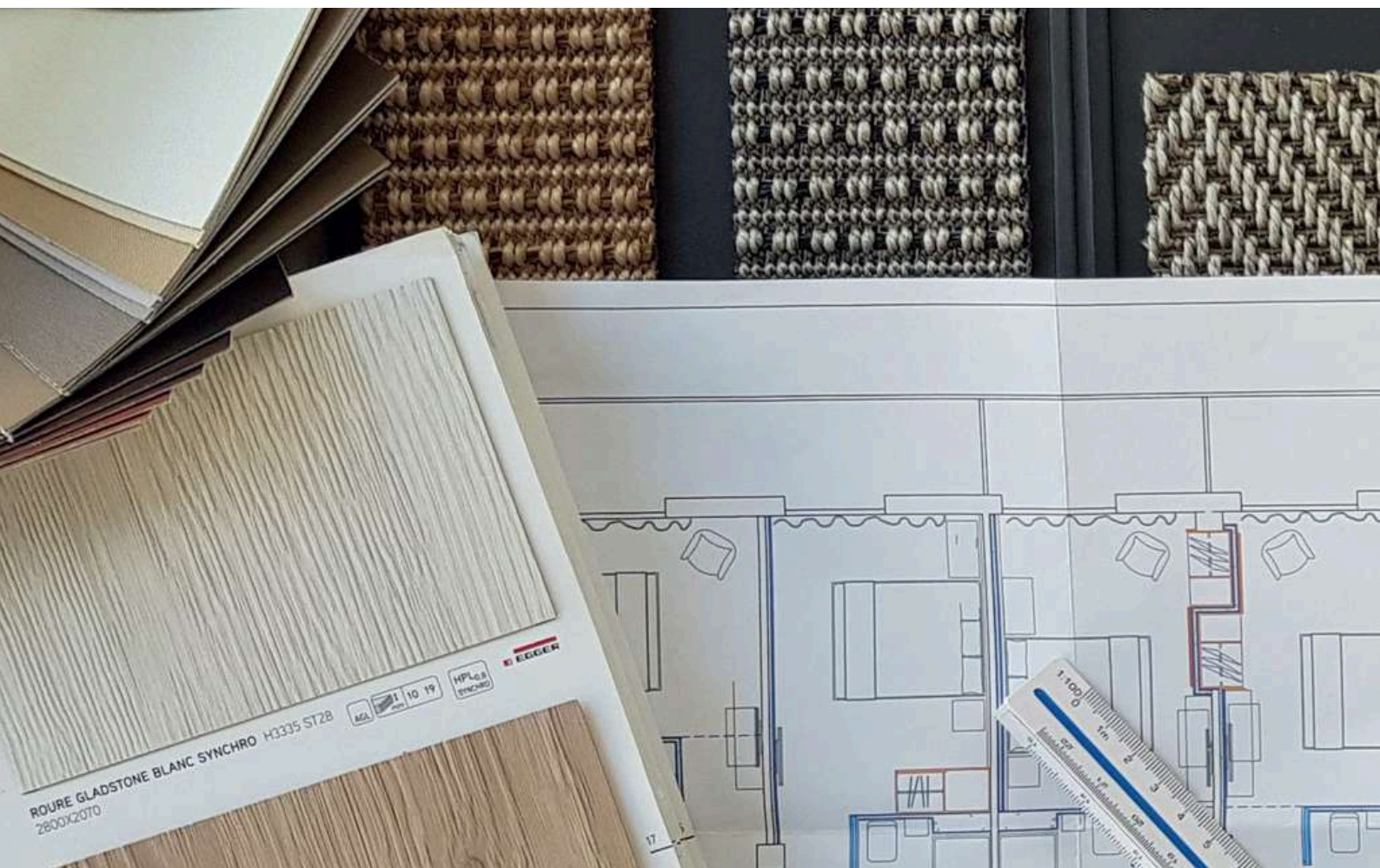

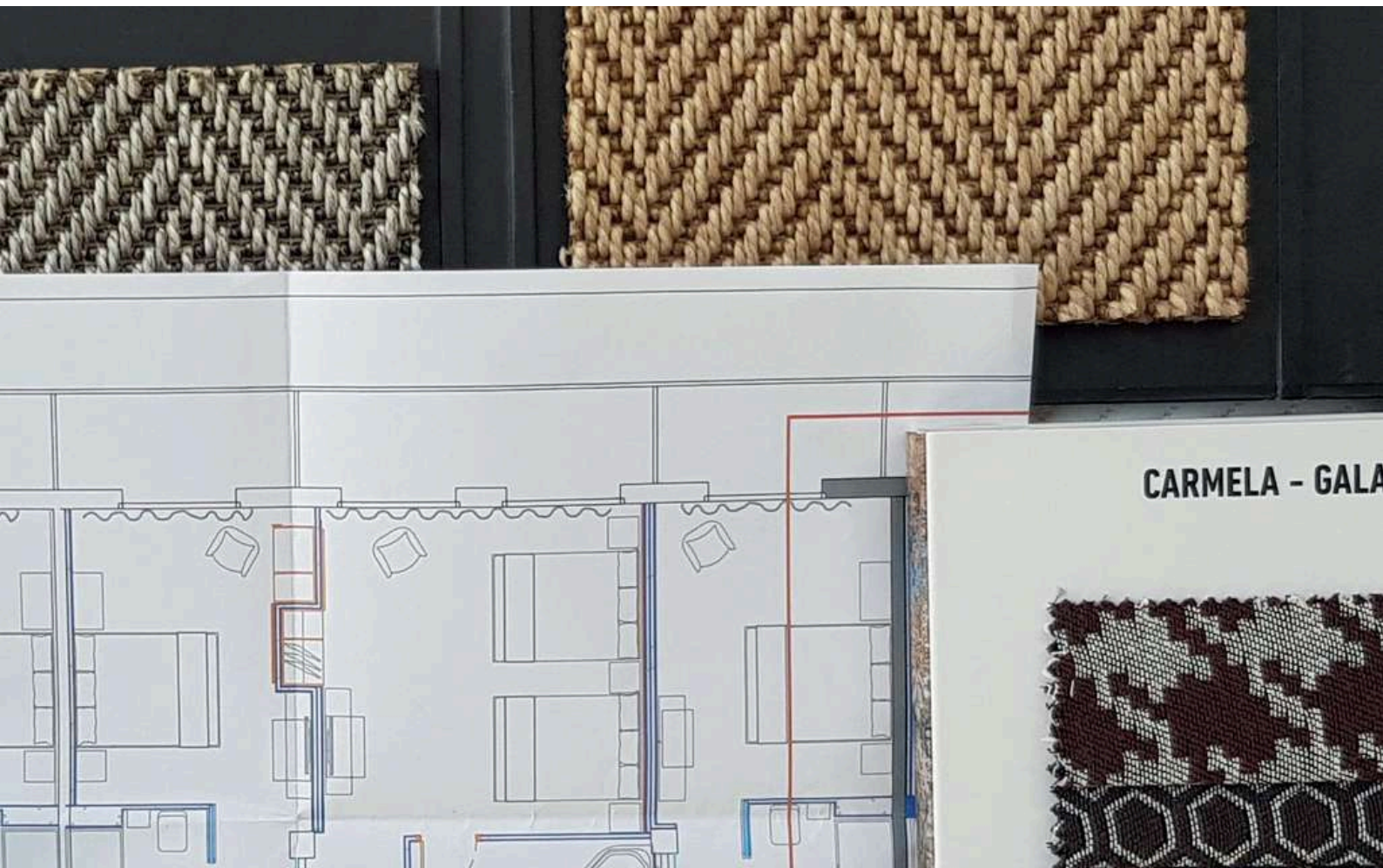
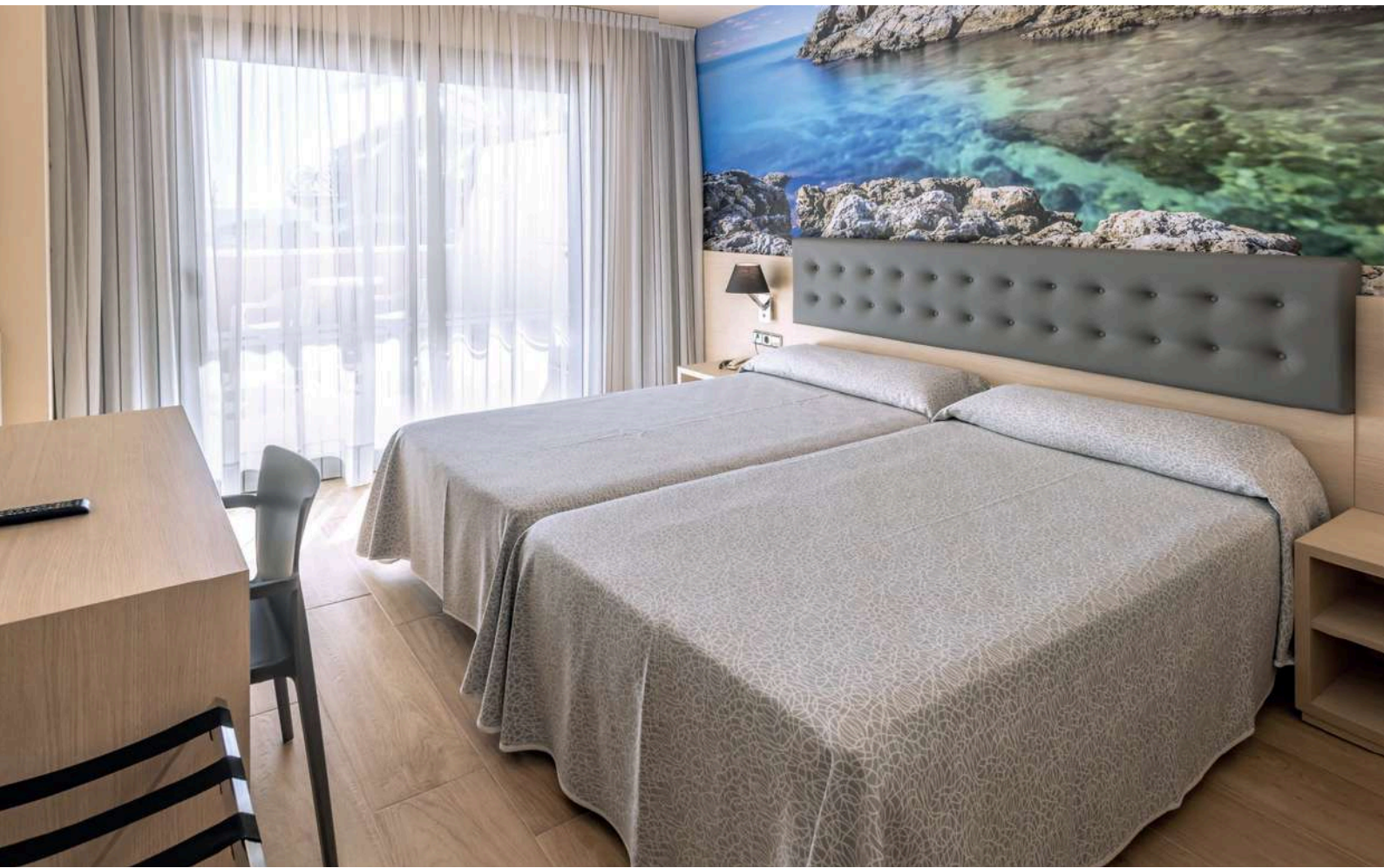

BUTACAS



A16-016



A54-025



A54-016



A25-003



A54-057

**ENTRA EN NUESTRA WEB Y
EXPLORA TUS OPCIONES**





navarro aubanell
mobiliari

OFICINA i EXPOSICIÓ:

c/ Colom, 63 - 08370 Calella (Barcelona)

Tel. 937693901

WhatsApp 649929700

info@navarroaubanell.com

www.navarroaubanell.com